

# *Reconstrucción de los sistemas de la Compañía Inglesa de agua para el abastecimiento a Cartagena, del siglo XIX hasta mediados del XX*

Josefina García León

Antonio García Martín

Fco. Javier Pérez de la Cruz

Carolina Díaz García

Universidad Politécnica de Cartagena

# Problema: abastecimiento de agua a la ciudad



# Diferentes compañías privadas



# Calidad y regularidad de las aguas

---

## Se alquila

Calle don Matías 19-21 primer piso, centro, con tres dormitorios grandes, cocina, comedor todo muy ventilado **siete duros**. Va incluido también el servicio de luz escalera, Portería y agua Inglesa cuando hay, razón en la misma portería.

---

*Anuncio de alquiler en el que se indica la irregularidad en el servicio de aguas por parte de*

# Sistemas de la compañía



# Depósitos de la compañía





# Depósitos Cantarranas

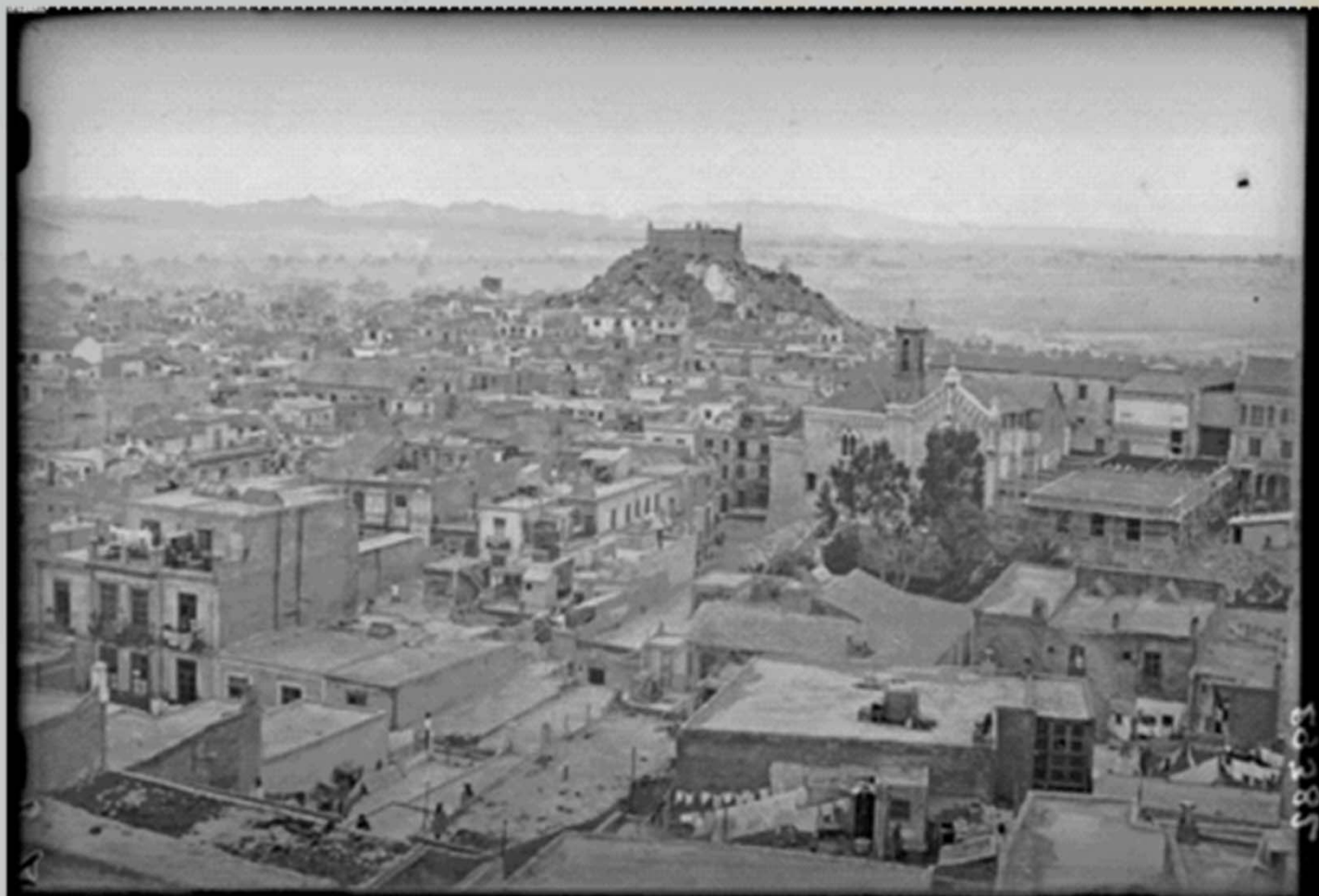

# Croquis

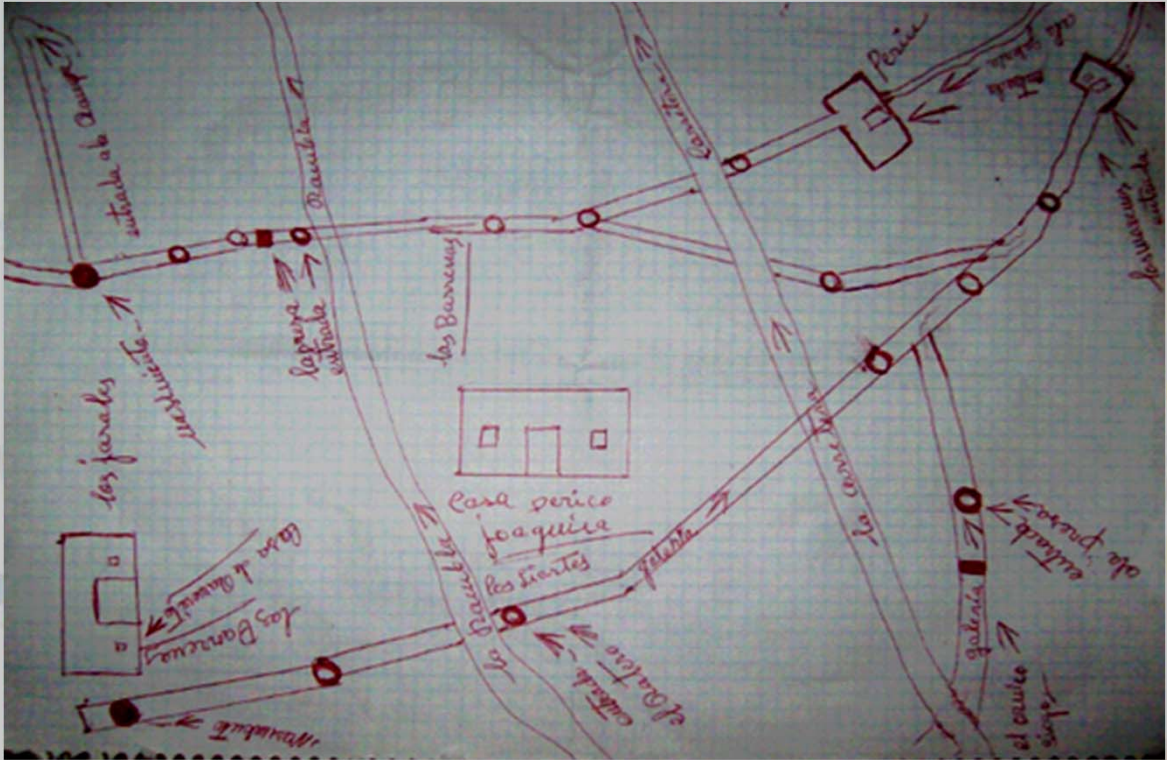



# Planos

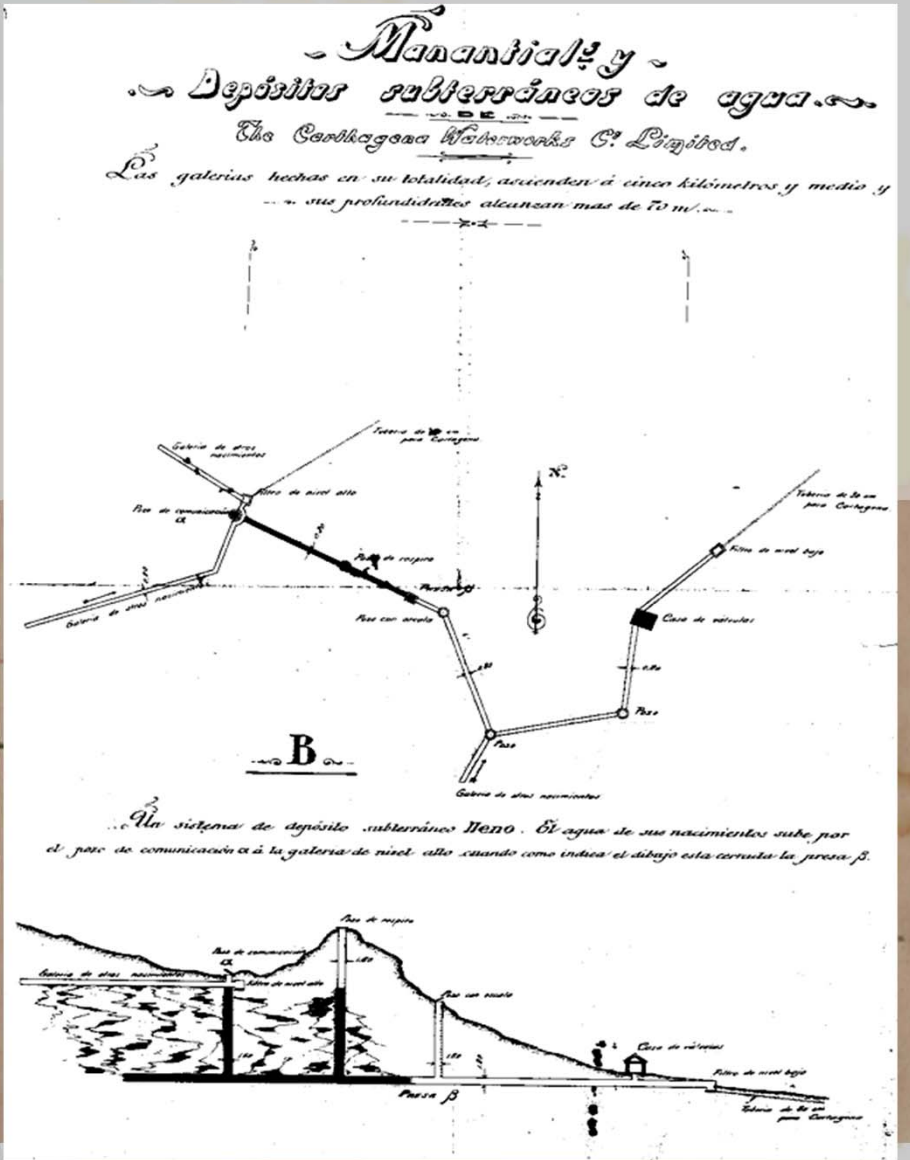
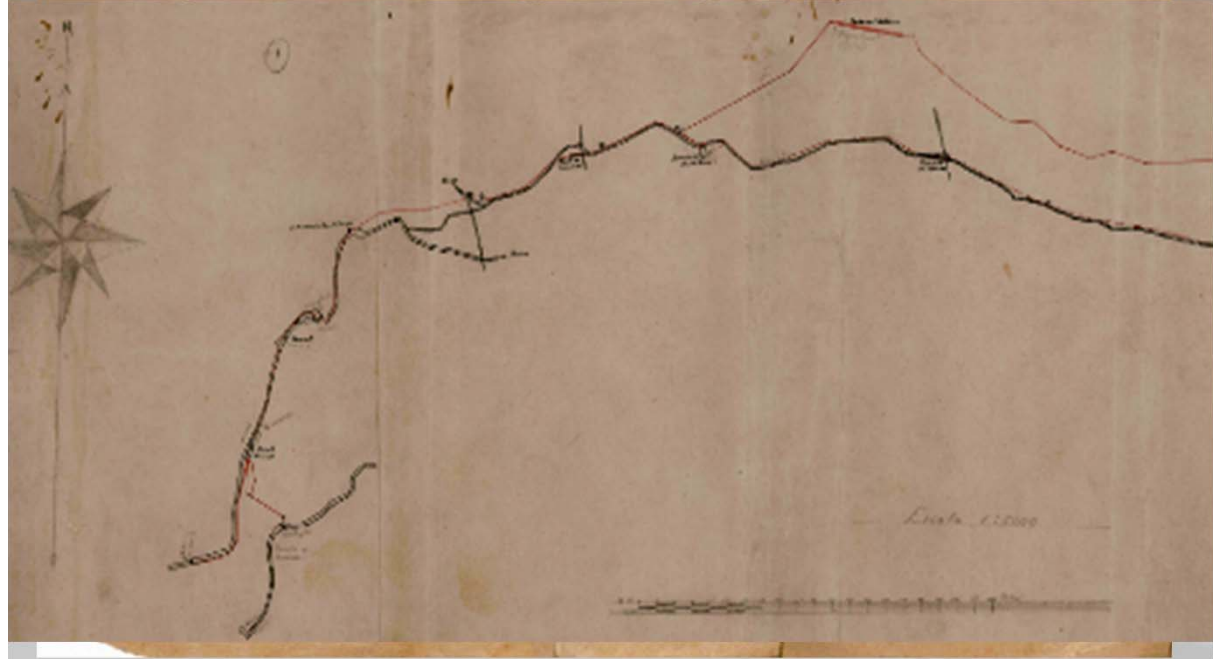

# Depósitos de la compañía

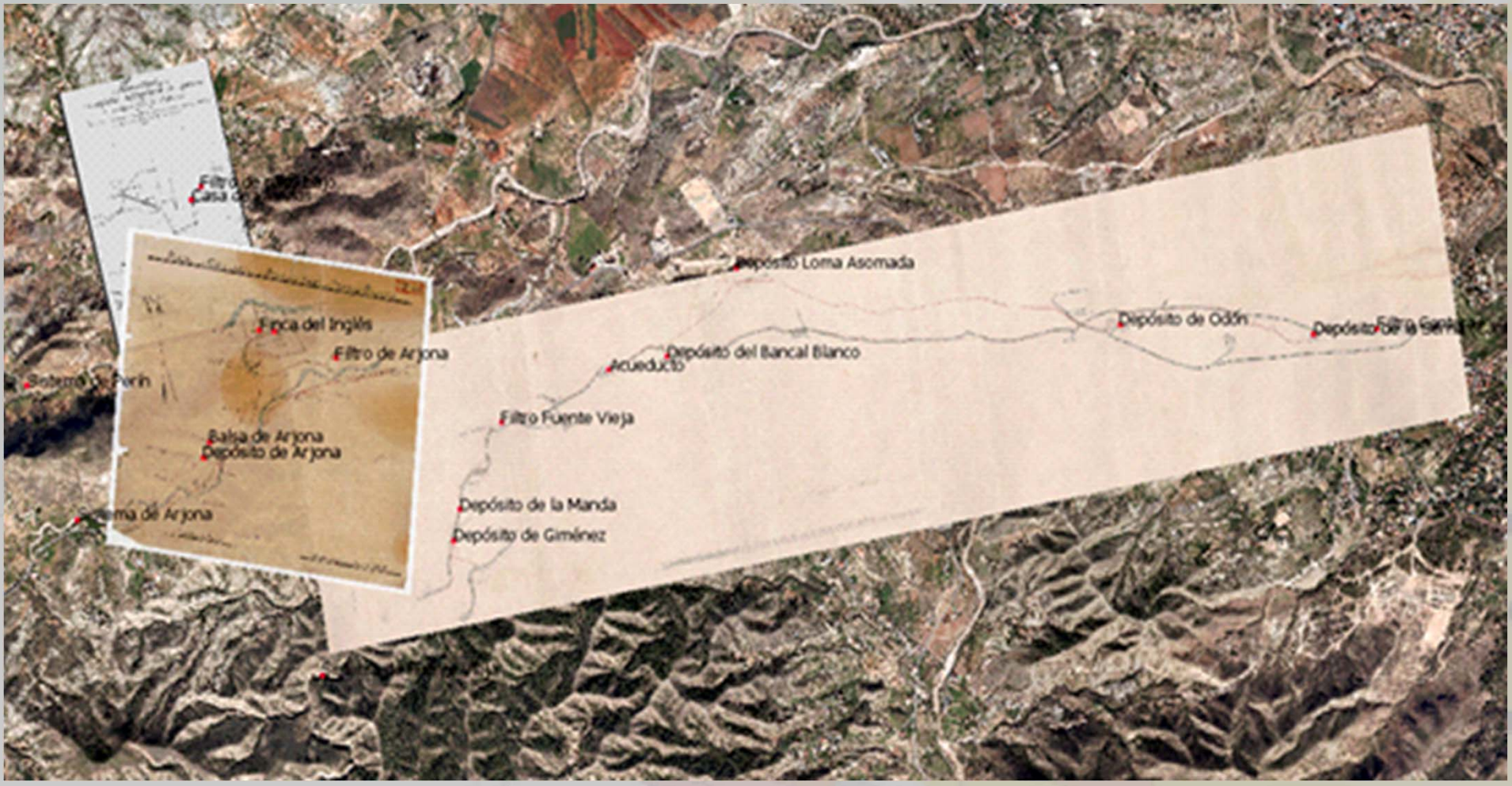

# Sistema de Perín



# Sistema de Perín

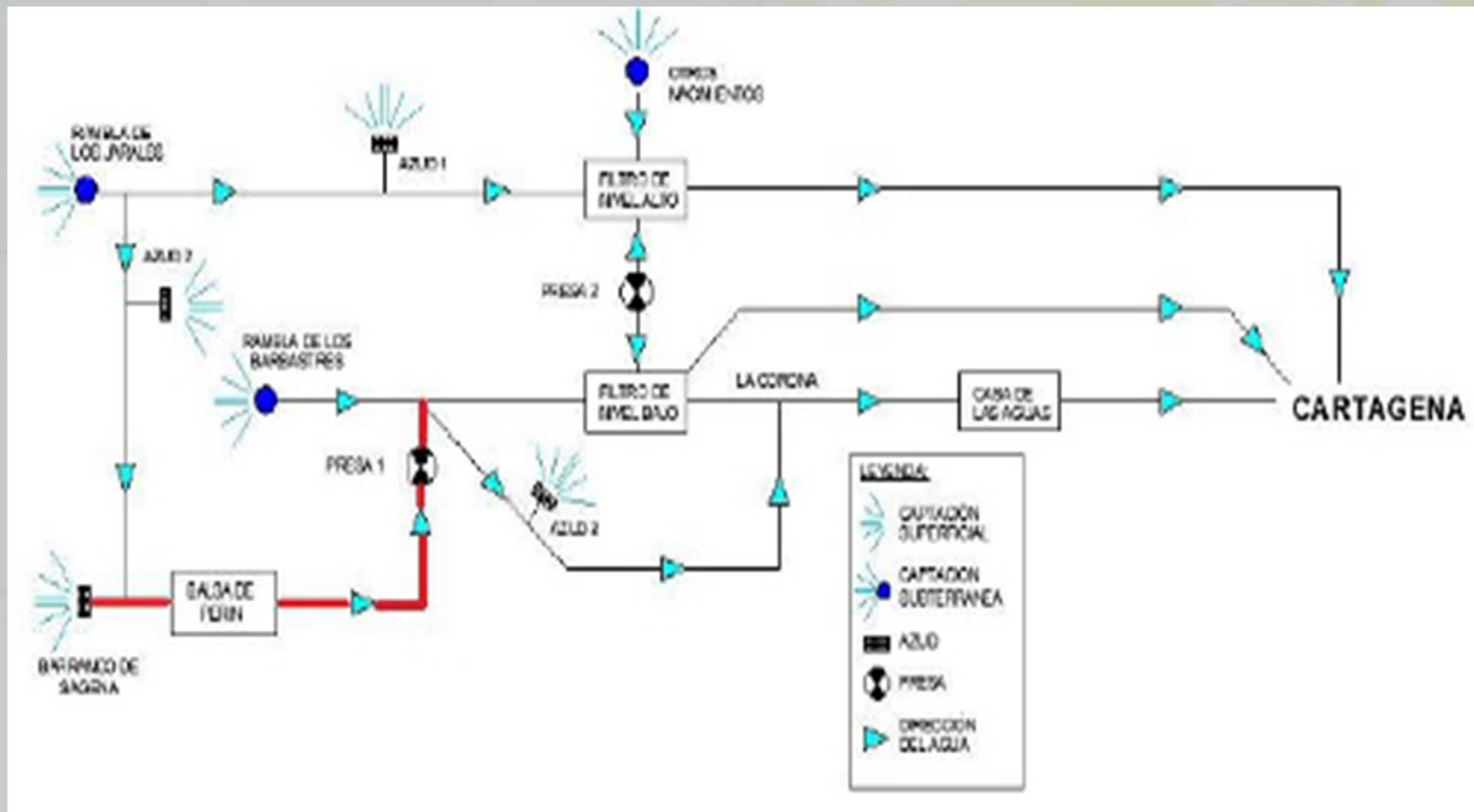

# Sistema de Perín

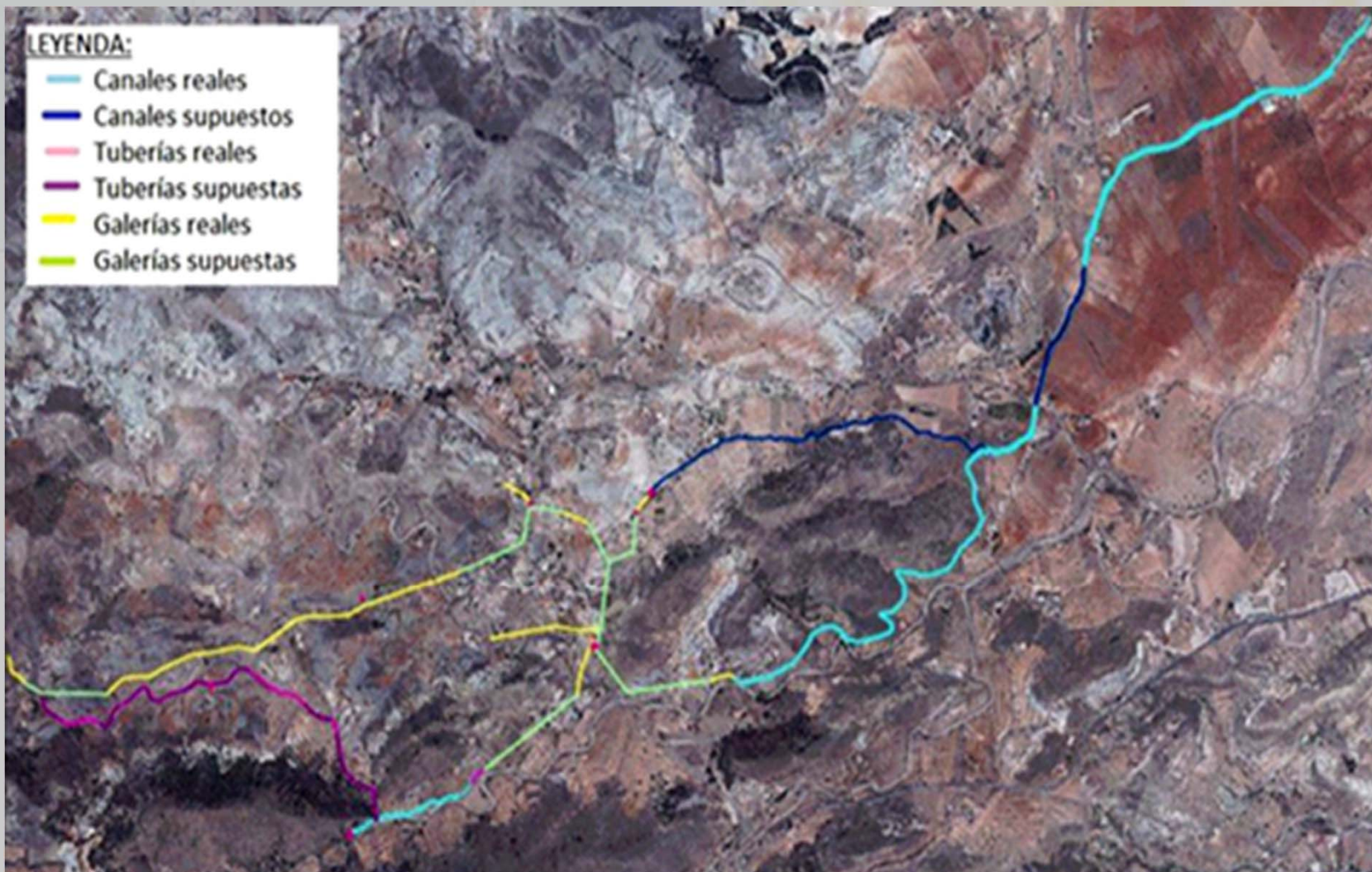

# Sistema de Perín



# Decantador de la Casa de las Aguas



# Depósito de la Casa de las Aguas





# Casa de las Aguas

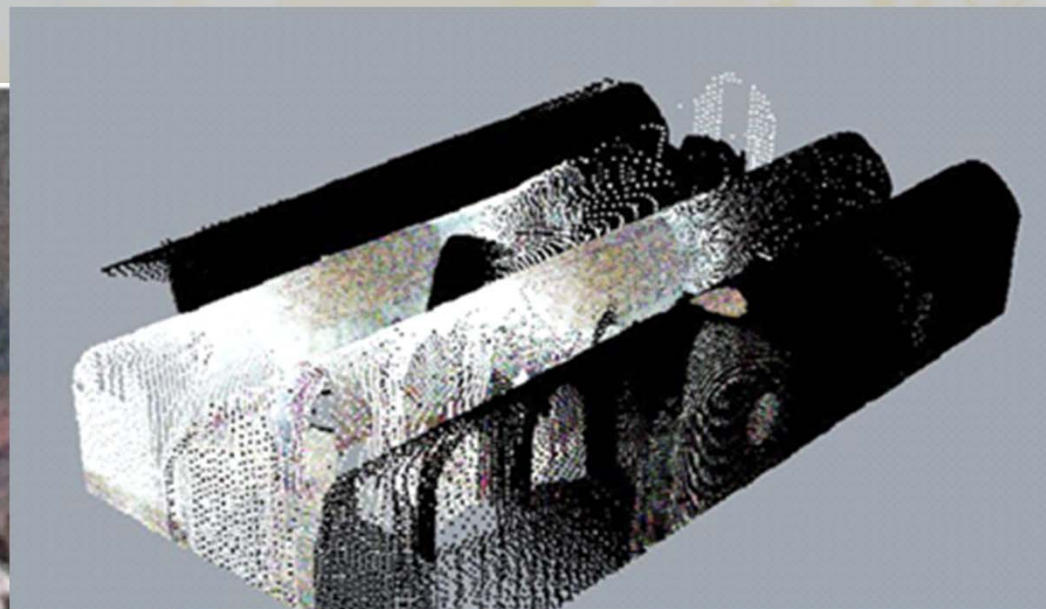

gv SIG



# Casa de las Aguas





*That's all Folks!*